

SECULOK®

セキュリティ製品

- プルタイトシリーズ P135
- フィックスシリーズ P136
- パドロックシリーズ P137
- 改ざん防止用ラベル P137



プルタイトシリーズ

標準グレード

屋内使用

- 材質: 66ナイロン
- UL難燃グレード(主原料): UL94V-2
- 常時使用温度範囲: -40℃~+85℃

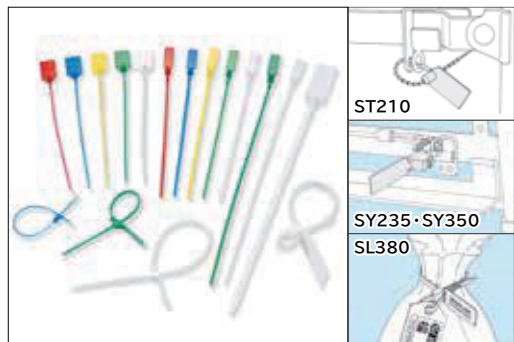

引っ張って締めるタイプの製品で、締め付けを必要とする袋や、コンテナのハンドルキーなどに最適です。カットオフセクションや、プレ・ブレイクポイント、逆挿入防止機構など、セキュリティ目的に適した機能が付いています。表示用タグが設けられており、より明確に情報表示ができます。

※社名、ロゴマークなどの刻印・印字が可能です(P133)。

特許第3567079、3605509、3605510号

ST210

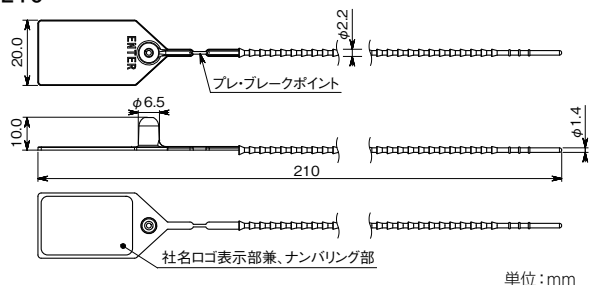

SY235

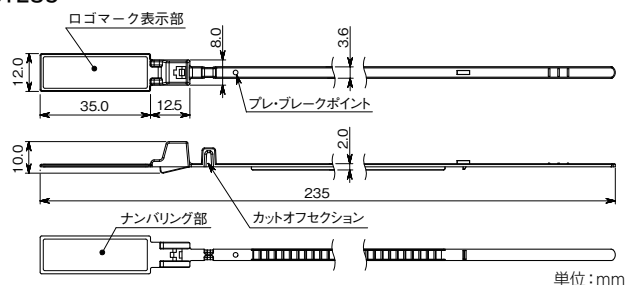

SY350

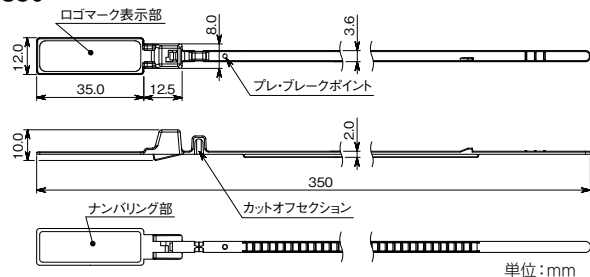

SL380

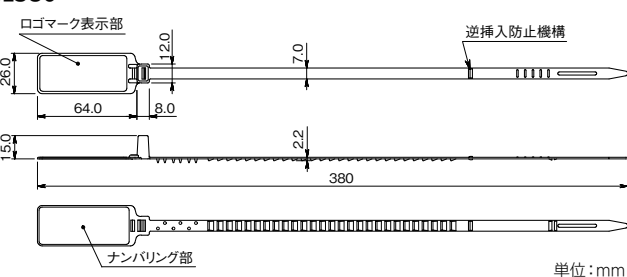

Article-No.	型番	色	結束径 φ (mm)	寸法(mm)		ループ引張強度 (最小値) N (kgf)	包装単位(本)	
				全長	幅		袋	ケース
ST210								
142-00135	ST210-BLU	青	15.0~40.0	210	φ2.2	98 (9.99)	100	5,000
142-00136	ST210-GRN	緑						
142-00137	ST210-RED	赤						
142-00138	ST210-WHT	白						
142-00139	ST210-YLW	黄						
SY235								
142-00145	SY235-BLU	青	7.0~40.0	235	3.6	222.3 (22.67)	100	5,000
142-00146	SY235-GRN	緑						
142-00148	SY235-RED	赤						
142-00150	SY235-WHT	白						
142-00151	SY235-YLW	黄						
SY350								
142-00152	SY350-GRN	緑	7.0~80.0	350	3.6	222.3 (22.67)	100	2,500
142-00159	SY350-WHT	白						
SL380								
142-00130	SL380-BLU	青	20.0~60.0	380	7.0	533.4 (54.39)	50	1,000
142-00131	SL380-GRN	緑						
142-00132	SL380-RED	赤						
142-00133	SL380-WHT	白						
142-00134	SL380-YLW	黄						

セキュリティ製品

プルタイトシリーズ

フィックスシリーズ

パドロックシリーズ

改ざん防止用ラベル

フィックスシリーズ

RoHS 適合
HF ハロゲンフリー

インシュロック
タイ
パネル固定
用結束バンド
ケーブル・
配管識別製品
セキュリティ
製品
結束工具
全自動結束
システム
固定
アクセサリ
電線保護
アクセサリ
保護・絶縁
ネットワーク
配線部材

標準グレード

屋内使用

- 材質: 66ナイロン
- UL難燃グレード(主原料): UL94V-2
- 常時使用温度範囲: -40℃~+85℃



挿入方向を示す矢印の表示
があります。
ロックが完了すると、ヘッド部
から矢印が出るため、封印
確認が簡単にできます。

タイ先をヘッド部に差し込むだけで、簡単にロックできます。
切込みが入っているプレ・ブレイクポイント付きのため、取り外す際、工具は不要で
す。表示用タグが設けられており、より明確に情報表示ができます。

※社名、ロゴマークなどの刻印・印字が可能です(P133)。

特許第4194384、4150625、4194409号

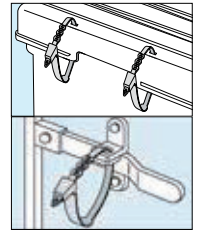
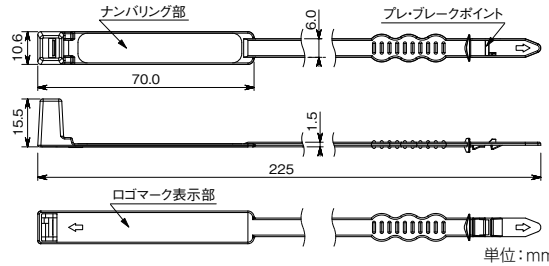

Article-No.	型番	色	結束径φ(mm)		寸法(mm)		ループ引張強度 (最小値) N (kgf)	包装単位(本)	
			最大	最小	全長	幅		袋	ケース
143-00063	FLS230-RED	赤	60.0		225	6.0	222.3 (22.67)	100	2,500
143-00070	FLS230-WHT	白							

ブラタイト
シリーズ

フィックス
シリーズ

セキュロックとは

現金袋やコンテナキー、食品原料袋の封かん、封印用シールとして開発されたプラスチック製のロックン
グタイです。一度ロックした後は切断しないと外せない仕組みのため、盗難、改ざん、異物混入などの防
止に威力を発揮します。表示用タグには社名、ロゴ、通し番号、商品名などを印字できるため(P133)、
総合的商品管理にも便利です。

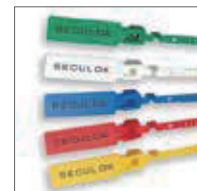

マーキング受注例



FAQ

パドロック
シリーズ

改ざん防止用
ラベル

プレ・ブレイクポイント

一定以上の力(ループ破断強度)が加わると、ヘッドからストラップが抜ける前にストラップを破断させる機構です。
このため、一度破断したタイは再使用が不可能で、封印破りを未然に防ぎます。
また、FLS230と PL-2(P137)のプレ・ブレイクポイントは、工具を使わず取り外すための機構です。

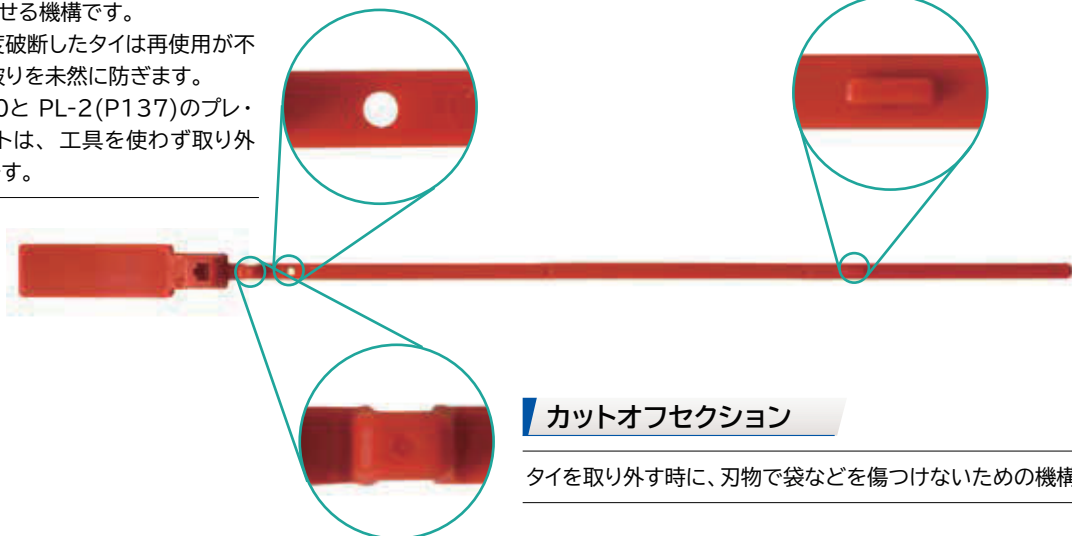

逆挿入防止機構

誤って、または故意に逆方向から挿入されることを防ぎます。

カットオフセクション

タイを取り外す時に、刃物で袋などを傷つけないための機構です。

パドロックシリーズ

標準グレード

屋内使用

- 材質: ポリプロピレン
- 常時使用温度範囲: -40℃~+85℃

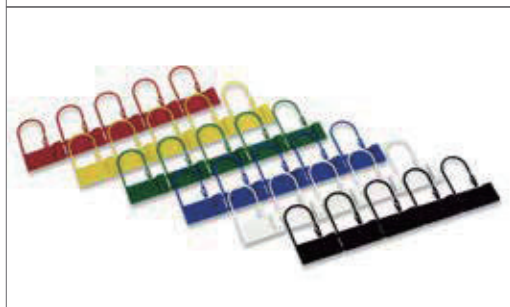

薬品や貴重品などの封かんに最適な南京錠タイプです。社名、ロゴマークなどの印字ができます。切り込みが入っているプレ・ブレイクポイント付きのため、取り外す際、工具は不要です。

タグ部のφ3mmの通し穴は、使用後に回収して紐や針金などを通し、まとめることができます。紛失防止や確認作業、番号管理に便利です。

※社名、ロゴマークなどの刻印・印字が可能です(P133)。

登録意匠第966318号

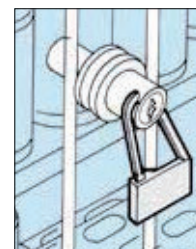
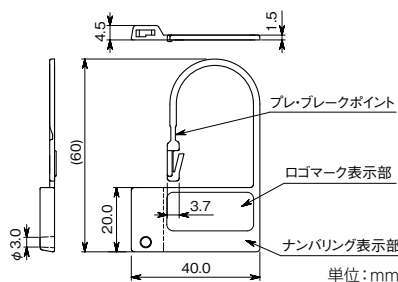

セキュリティ製品

プラタイトシリーズ

フィックスシリーズ

パドロックシリーズ

改ざん防止用ラベル

Article-No.	型番	色	ループ引張強度 (最小値) N (kgf)	販売単位 (個)	
				箱	ケース
143-00069	PL-2-B	黒	78.4 (7.99)	250	2,500
143-00064	PL-2-BLU	青			
143-00065	PL-2-GRN	緑			
143-00066	PL-2-RED	赤			
143-00067	PL-2-WHT	白			
143-00068	PL-2-YLW	黄			

改ざん防止用ラベル 2800Mシリーズ



封筒の封入口などに貼り付けて使用します。一度貼り付けたラベルを剥がすと、ラベルフィルムの特加工により基材または被着体に「開封済」の文字が現れるため、開封の有無を瞬時に判別することができます。



シリーズ名	材料	最小販売単位 (ラベル数)
2800Mシリーズ	基材: ポリエステルフィルム50μmに特殊蒸着層を施したフィルム	1,000枚

2800Mシリーズのご注文については各営業オフィスへお問合せください

ラベルを剥がした際に現れる特加工文字は、「開封済」のみです。
ラベルサイズは横35mm×縦15mmになります。左記以外のサイズも対応可能です。
表面の印刷文字は、お客様ご希望の文字、会社名、ロゴマークなどを印字いたします。

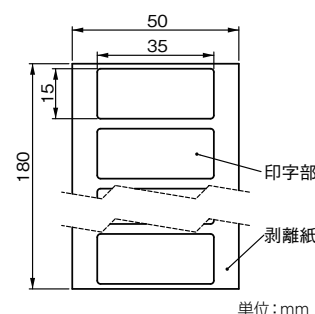

単位: mm